

## セットアップガイド

### PCR-LEシリーズ 三相出力ドライバ 3P05-PCR-LE

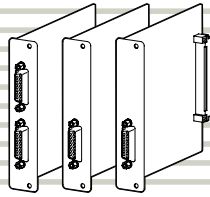

このたびは PCR-LE シリーズ三相出力ドライバをお買い上げいただきまして、まことにありがとうございます。

本製品は、交流電源 PCR-LE シリーズ 3 台の出力を結線して、三相電源として使用するためのオプションです。

### 菊水電子工業株式会社 本社・技術センター

〒224-0023 横浜市都筑区東山田 1-1-3

#### 保証

この製品は、菊水電子工業株式会社の厳密な試験・検査をへて、その性能は仕様を満足していることが確認され、お届けされております。当社製品は、お買上げ日より2年間に発生した故障については、無償で修理いたします。但し、次の場合には有償で修理させていただきます。

1. 取扱説明書に対して誤ったご使用およびご使用上の不注意による故障および損傷。2. 不適当な改造・調整・修理による故障および損傷。3. 天災・火災・その他外部要因による故障および損傷。

当社製品の故障に起因して生じた間接損害については責任を負いません。海外での故障発生時は当社営業所までご相談ください。

## 特徴

本製品を使用すると、PCR-LE 本体の機能に加えて、以下の機能を実現できます。

- 三相出力  
3 台の PCR-LE シリーズのうち、U 相をマスタ機、V 相と W 相をスレーブ機とした三相出力が可能になります。
- 電圧設定は、線間電圧と相電圧のどちらでも設定可能
- 相電圧をアンバランス設定  
各相ごとに電圧値を設定できます。
- 線間電圧の測定
- 三相合計の電力・皮相電力・力率の測定が可能  
3 台の PCR-LE 本体で測定した電力と皮相電力の合計を表示できます。その合計値から三相合計の力率も計算します。
- 位相差の可変が可能

輸出貿易管理令別表 1 の 2 項 (8) の該当品です。輸出には経済産業省の輸出許可が必要です。



キクスイ「お客様サポートダイヤル」

**045-593-8600**

【受付時間】平日10~12/13~17

PCR-LE  
取扱説明書



ウェブサイト

<http://www.kikusui.co.jp>

最新の取扱説明書を当社ウェブサイトから入手できます。

取扱説明書の一部または全部の転載、複写は著作権者の許諾が必要です。製品の仕様ならびに取扱説明書の内容は予告なく変更することがあります。

© 2012

## 開梱時の点検

製品を受け取ったら、付属品が正しく添付されているか、製品および付属品が損傷していないか確認してください。万一、損傷または不備がありましたら、お買上げ元または当社営業所にお問い合わせください。

パネルにV、Wと表示されています。

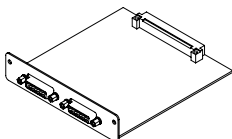

□ U相ボード(1枚)

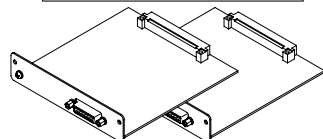

□ V相/W相ボード(各1枚)

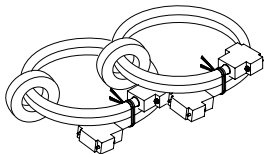

□ 接続ケーブル(75 cm、2本)  
ケーブル:[91-80-9919]  
コア:[96-00-0530]

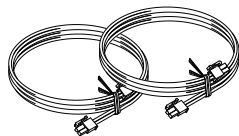

□ 電源連動ケーブル  
(1 m、2本)  
[91-80-5099]

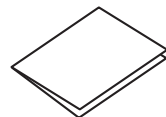

□ セットアップガイド  
(本書)(1部)

## PCR-LE のファームウェアバージョンについて

本製品の使用には、ファームウェアバージョン 2.00 以上の PCR-LE シリーズが必要です。ご使用になる PCR-LE シリーズのファームウェアバージョンが 1.99 以前の場合には、バージョンアップが必要です。

システムを構成するすべての PCR-LE シリーズのファームウェアを同じバージョンにする必要があります。

バージョンの確認方法は、PCR-LE シリーズの取扱説明書を参照してください。バージョンアップが必要な場合には、購入先または当社営業所にお問い合わせください。

## 三相動作時の機能の制限について

本製品を使用すると、PCR-LE シリーズは三相の出力になります。以下の機能は、本製品を取り付けると使用できなくなります。

DC モード

レギュレーションアジャスト機能

レスポンスの高速応答 (FAST) 設定

PCR-LE オプション単相 3 線出力ドライバ 2P05-PCR-LE と組み合わせて使用することはできません。

## 本製品の取り扱いについて

### ■ U相ボード、V相ボード、W相ボードの取り扱い

- 本製品に触れる前に、アースされた金属に触れて静電気を放電してください。
- 静電気の発生しやすい環境で取り扱わないでください。
- 保管するときは開封時の静電袋などに入れて、静電気対策を取ってください。
- 落下、衝撃を避けてください。
- PCR-LE シリーズの電源を入れたまま取り付け、取り外しをしないでください。

### ■ 接続ケーブルと電源連動ケーブルの取り扱い

- ケーブルには絶対に傷をつけないでください。
- 引っ張りや折り曲げなどのストレスを加えないでください。

## 移動時の注意

PCE-LE シリーズを設置場所まで移動する、または輸送するときには、必ず接続ケーブルや電源連動ケーブルを外してください。PCR-LE シリーズにケーブルが接続された状態で移動すると、ケーブルやコネクタ部を破損する場合があります。

## PCR-LE シリーズにボードを取り付ける

本製品を3台のPCR-LEシリーズ後面パネルのSLOT1に、U相ボード、V相ボード、W相ボードをそれぞれ取り付けます。

- 1** PCR-LE の POWER スイッチがオフになっていることを確認します。
- 2** アースされた金属（PCR-LE 後面パネルの金属部など）に触れて、身体の静電気を放電します。
- 3** 後面パネルの SLOT1 のカバーを止めているねじを外して、パネルからカバーを外します。
- 4** プリント基板の部品面が上になるようにボードのパネル部分を持ちます。
- 5** スロットの奥にあるコネクタにプリント基板のコネクタ部が挿入されるようにボードをスロットの中に入れます。
- 6** ボードを奥まで差し込みます。
- 7** 手順3で外したねじを使用して、ボードをパネルに固定します。
- 8** もう2枚のボードを同様に取り付けます。  
ボードの取り付けが完了しました。

スロット1に本製品が挿入されているときに、PCR-LE シリーズは三相で使用可能になります。単相で使用する場合には、スロット1から本製品を取り外す必要があります。

## ボード間の接続

接続ケーブルで各ボード間を接続します。

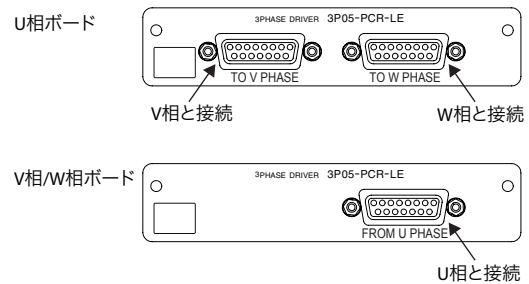

**1** PCR-LE の POWER スイッチがオフになっていることを確認します。

**2** 3台のPCR-LE間の距離ができるだけ近くなるように配置します。

接続ケーブルにストレスが掛からない距離に配置してください。  
U相ボードを取り付けたPCR-LEは、ほかの2台のPCR-LEをコントロールするマスタ機になります。



下図のように配置するには、オプションの接続ケーブル（150cm/280cm）が必要です。並列三相運転をする場合には、U相を中央にしてください。



**3** 工具を使用して、U相ボードの「TO V PHASE」とV相ボードの「FROM U PHASE」を接続ケーブルで確実に接続します。

付属のコアは外さないでください。外した場合には、コアにケーブルを一回巻きつけて（2ターン）取り付けてください。

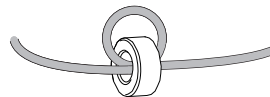

**4** 同様に、U相ボードの「TO W PHASE」とW相ボードの「FROM U PHASE」を接続ケーブルで確実に接続します。

付属のコアは外さないでください。  
以上でボード間の接続は完了しました。

## 動作確認

三相運転をする前に、PCR-LEシリーズの動作を確認します。無負荷の状態の下記の項目を確認してください。設定方法の詳細についてはPCR-LEシリーズの取扱説明書を参照してください。

- POWER スイッチのオン
- 電圧の設定
- OUTPUT のオン/オフ
- 電圧レンジの切り替え

1台でもトラブルが発生していると、三相運転できません。

# 負荷の接続

端子台トレー、OUTPUT 端子台の取り扱いの詳細については、PCR-LE シリーズのセットアップガイドを参照してください。

PCR500LE 以外の PCR-LE シリーズは、OUTPUT 端子台は端子台トレーを引き出して接続する構成になっています。ターミナルボックスカバーは、未配線端子に触れないようにするためです。

## 警告

感電の恐れがあります。

- OUTPUT 端子台への接続は、必ず **POWER スイッチ** をオフして、入力電源プラグを抜くか、分電盤からの給電を遮断してください。
- 端子カバーを外して使用しないでください。

## 注意

故障の原因になります。

- PCR-LE シリーズをデルタ結線しないでください。
- 出力を接地する場合には、対接地電圧が 300 V を超えないようにしてください。

## — Note —

中性点を省略すると定格電力を取り出せない場合があります。

負荷への接続は、難燃性で出力電流に応じた径の電線を使用してください。

## 負荷に接続する単芯電線の要件

公称断面 [mm <sup>2</sup> ]	AWG (参考断面積 [mm <sup>2</sup> ])	許容電流 * [A] (Ta = 30 °C)
0.9	18 (0.82)	17
1.25	16 (1.31)	19
2	14 (2.08)	27
3.5	12 (3.31)	37
5.5	10 (5.26)	49
8	8 (8.37)	61
14	6 (13.3)	88
22	4 (21.15)	115

\* 電気設備技術基準 第 172 条 (省令第 57 条) 「低圧屋内配線の許容電流」より

電線の被覆 (絶縁物) 材質 (許容温度) や多芯ケーブルなどの条件によって異なります。表以外の電線の場合には、日本電気技術規格委員会承認された JESC E0005 の内線規定に従ってください。

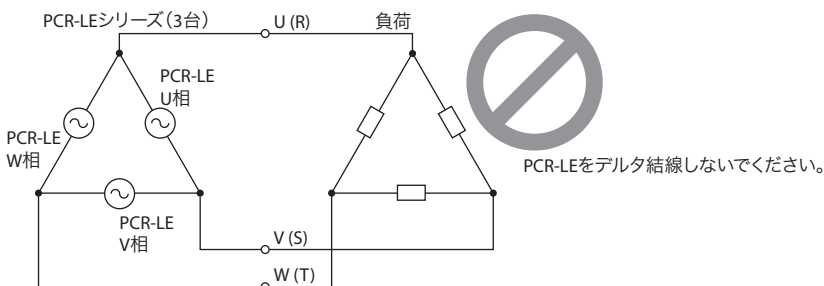
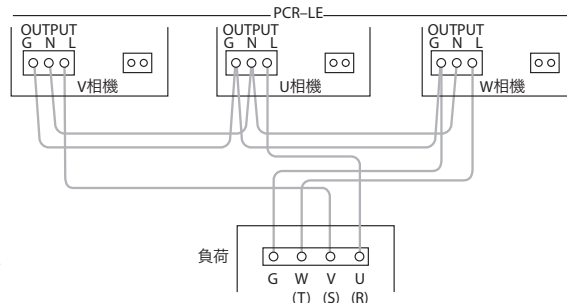
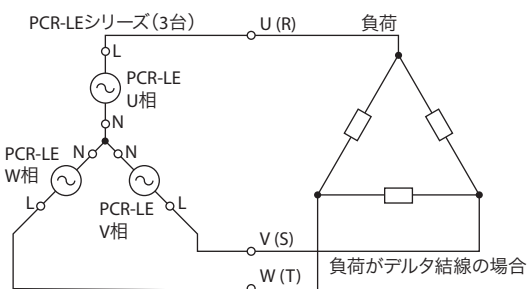
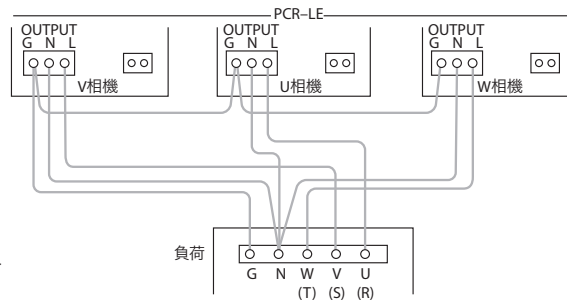
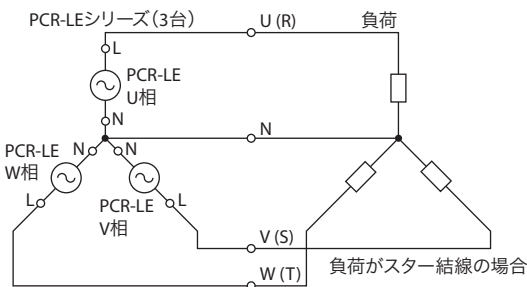

# 負荷の接続（続き）

並列三相時の接続（スイッチを設ける場合の例）

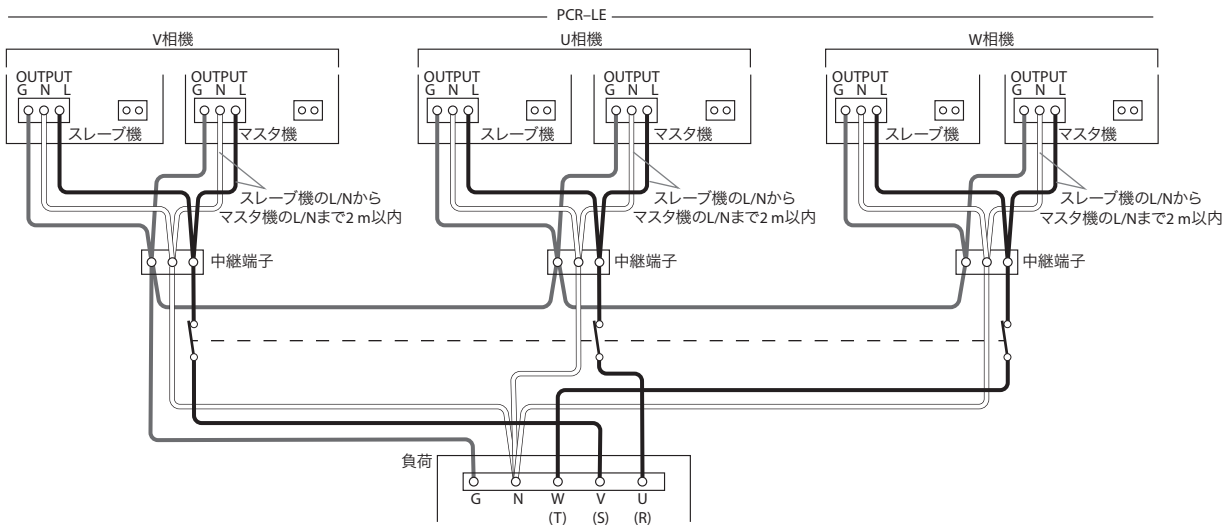

## 電源を投入する

### ■ 電源オン

15 秒以内に各相機の POWER スイッチをオンにしてください。または、3 台同時に POWER スイッチをオンにしてください。

U 相機にファームウェアバージョンが数秒間表示されて、異常がなければホームポジション（基本画面）になります。三相出力は、すべて U 相から操作します。

V 相機には「V-PHASE」が、W 相機には「W-PHASE」が表示されます。パネル操作はできません。

前回使用していたシステムと異なる場合には、工場出荷時の設定（以下の項目を除く）で立ち上がります。

- リモートコントロール設定
- 画面の明るさ
- トリガ入力/トリガ出力/ステータス出力の極性

### ■ 電源オフ

すべての POWER スイッチをオフにしてください。

緊急時のために、システム全体を配電盤から切り離すブレーカを近くに設けることをお勧めします。

## 電源を連動させる

1 台の PCR-LE を電源オン/オフすると、ほかの PCR-LE シリーズが連動して電源オン/オフになるように設定できます。

### ⚠ 警告

感電の恐れがあります。J1/J2 コネクタ取り扱い時は、必ず POWER スイッチをオフして、入力電源プラグを抜くか、分電盤からの給電を遮断してください。

### ■ 電源オン

**1** PCR-LE の POWER スイッチがオフになっていることを確認します。

**2** PCR-LE の後面パネルにある J1 コネクタと J2 コネクタを電源連動ケーブルで接続します。

J1 コネクタ同士や J2 コネクタ同士は接続しないでください。ロックするまで確実に押し込んでください。

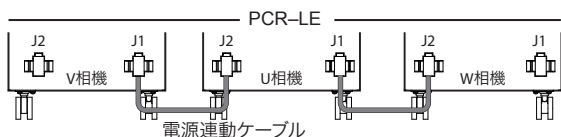

**3** J1 コネクタがあいている PCR-LE の POWER SELECTOR スイッチを MASTER 側に設定します。

POWER SELECTOR スイッチはフロントパネル（PCR500LE はリアパネル）にあります。

**4** ほかの PCR-LE の POWER SELECTOR スイッチを SLAVE 側に設定します。

**5** POWER SELECTOR スイッチを SLAVE 側に設定した PCR-LE の POWER スイッチをオンにします。

POWER スイッチをオンしても、PCR-LE の電源はオンしません。

**6** POWER SELECTOR スイッチを MASTER 側に設定した PCR-LE の POWER スイッチをオンにします。

SLAVE 側に設定した PCR-LE も連動して電源オンします。

### — Note —

信号は J2 コネクタから J1 コネクタに伝わります。

J1 コネクタがあいている PCR-LE の POWER スイッチを操作すると、ほかの PCR-LE シリーズの電源が連動します。

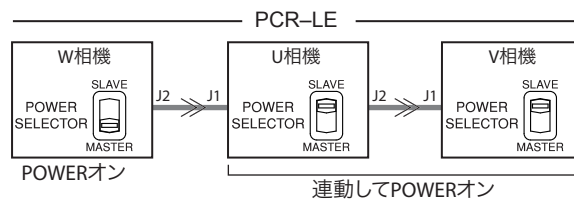

### ■ 電源オフ

POWER SELECTOR スイッチを MASTER 側に設定した PCR-LE の POWER スイッチをオフにすると、SLAVE 側に設定した PCR-LE が連動して電源オフします。

### 緊急時の電源オフ

緊急時には、すべての POWER スイッチをオフにしてください。

### ■ 連動をやめる場合

電源連動ケーブルは、ロックレバーを押しながら引き抜いてください。

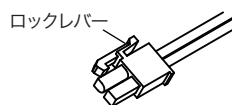

SLAVE 側に設定した PCR-LE の POWER SELECTOR スイッチを、MASTER 側に設定してください。

## 三相出力する

三相出力するための設定方法については、PCR-LE シリーズに添付されている取扱説明書を参照してください。

PCR-LE シリーズ取扱説明書に使用している画面イラストは一例です。三相出力の設定時に表示される画面と異なる場合があります。